

שדה בלתי חיוני

WD-160A/ICW=15kA/400V,3Ø+N+PE

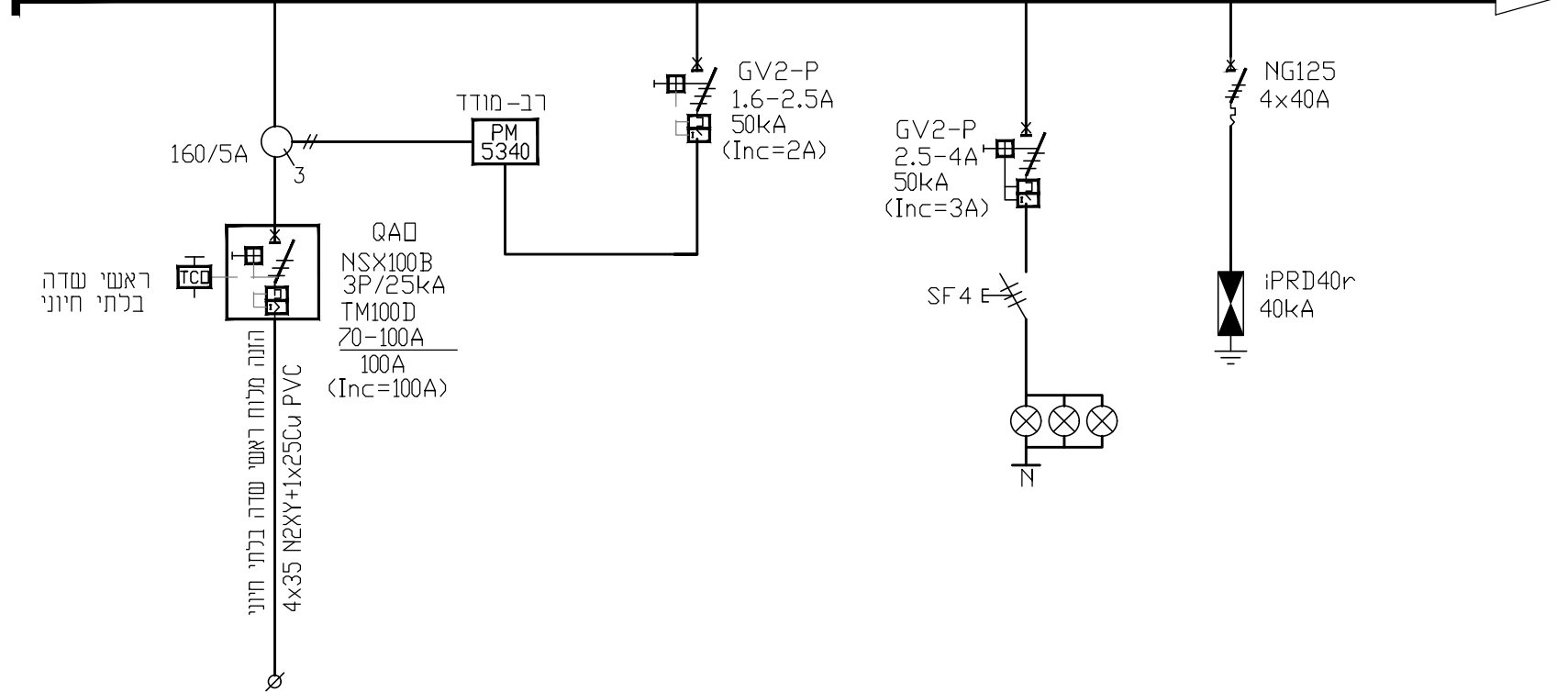

ראשי שדה בלתי חיוני

הונה מלוח ראשי שדה בלתי חיוני
4x35 N2XY+1x25Cu PVC

דף מס' 1 מתוך 11

DATE	REV.	BY	DESCRIPTION
תאריך	מס' מהדורה	שם	תיאור
16.05.2019	P2	ת.ל.	למכרז
01.05.2019	P1	ת.ל.	לעיון
26.03.2019	P0	ת.ל.	לעיון

לביד הנדסה בע"מ
LAVID ENGINEERING LTD

YOKNEAM-20692
P.O.B. 57
TEL: 04-9894871
FAX: 04-9891344
Email: office@lavid.co.il

26.03.2019	תוכן: א.פ.	PREPARED FOR	הוכן עבור:
26.03.2019	שרטוט: ת.ל.	PROJECT	הדיוור הממשלתי
26.03.2019	אישה: א.א.	SUBJECT	פרויקט: ביטוח לאומי מזרח ירושלים
REV: P2	SCALE: -	DATE: 16.05.2019	נושא הערשום: לוח חשמל קומה 3
DRWG NO. 216-15-01-313		מס' הערשום:	

שדה בלתי חיוני

/1.A10 W□

W□ /3.A1

GV2-P
3X4-6.3A
50kA
(Inc=5A)

לחצן חרום
בחזית הלוח

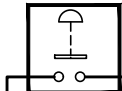

ניתוק מרחוק

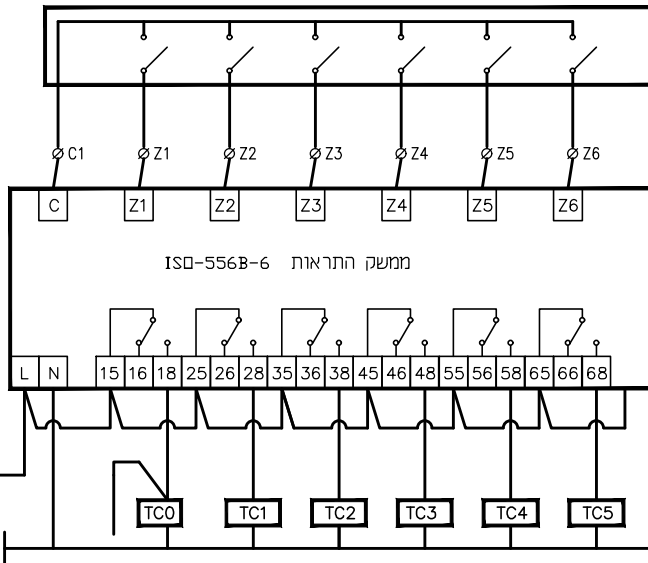
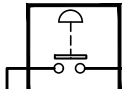

תאריך	מהדורה	ע"י	תאור
DATE	REV.	BY	DESCRIPTION
16.05.2019	P2	ת.ל.	למכרז
01.05.2019	P1	ת.ל.	לעיון
26.03.2019	P0	ת.ל.	לעיון

לביד הנדסה בע"מ
LAVID ENGINEERING LTD
 YOKNEAM-20692
 P.O.B. 57
 TEL: 04-9894871
 FAX: 04-9891344
 Email:
 office@lavid.co.il

26.03.2019	תוכן: א.פ.	PREPARED FOR	הוכן עבור:
26.03.2019	שרטוט: ת.ל.	PROJECT	הדיוור הממשלתי
26.03.2019	אישר: א.א.	SUBJECT	פרויקט: בניין הביטוח הלאומי
REV: P2	SCALE: -	DATE: 16.05.2019	נושא הערשום: לוח חשמל קומה 3
		DRWG NO.	מס' הערשום: 216-15-01-313

דף מס' 2 מתוך 11

שדה בלתי חיוני

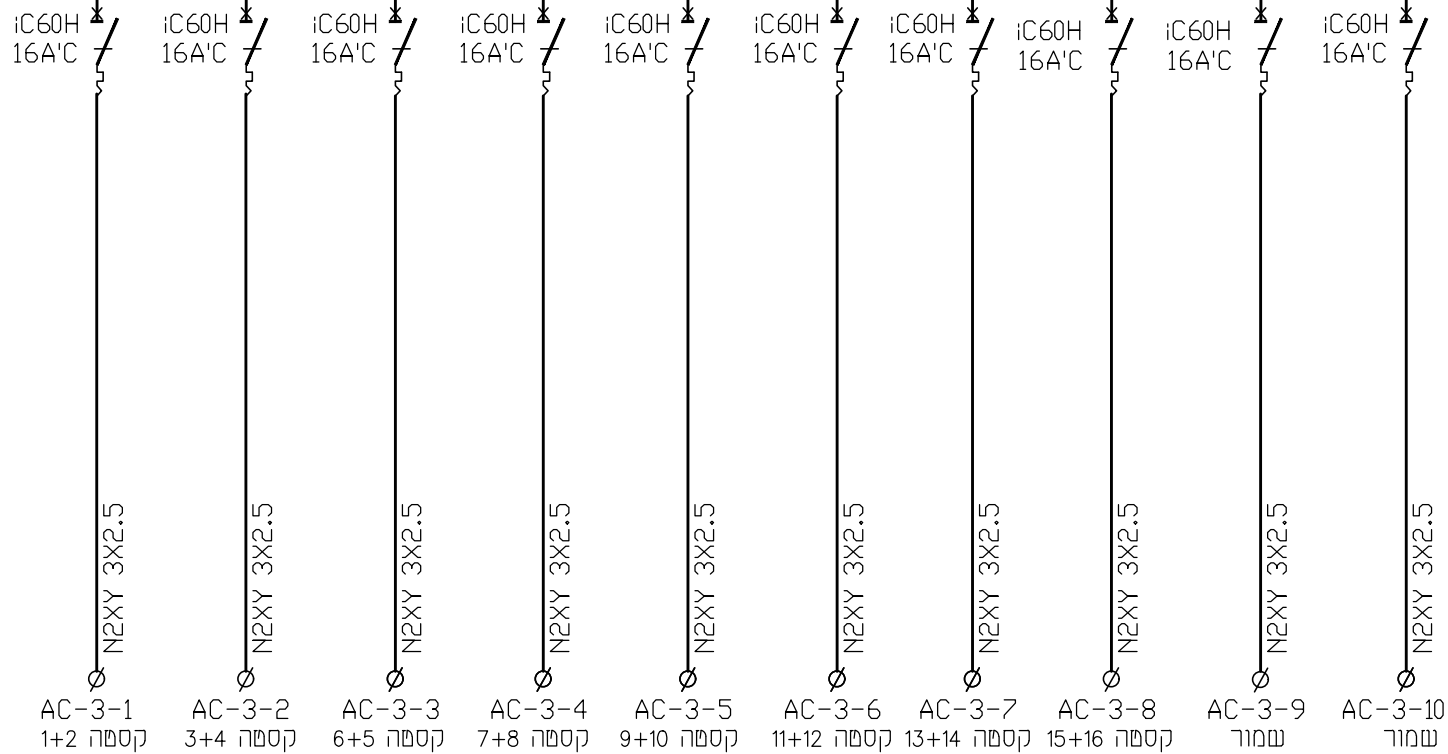

דף מס' 3 מתוך 11

DATE	REV.	BY	DESCRIPTION
תאריך	מהדורה	ע"י	תאור
16.05.2019	P2	ת.ל.	למכרז
01.05.2019	P1	ת.ל.	לעיון
26.03.2019	P0	ת.ל.	לעיון

לביד הנדסה בע"מ LAVID ENGINEERING LTD <small>YOKNEAM-20692 P.O.B. 57 TEL: 04-9894871 FAX: 04-9891344 Email: office@lavid.co.il</small>		הוכן עבור:
		הדיור הממשלתי
26.03.2019	תיכנן: א.פ.	PREPARED FOR
26.03.2019	שרטט: ת.ל.	PROJECT
26.03.2019	אישר: א.א.	SUBJECT
26.03.2019	הוציא: P2	DRWG NO.
16.05.2019	SCALE: -	216-15-01-313

1 2 3 4 5 6 7 8 9 10

שדה בלתי חיוני

/3.A10 W□

W□

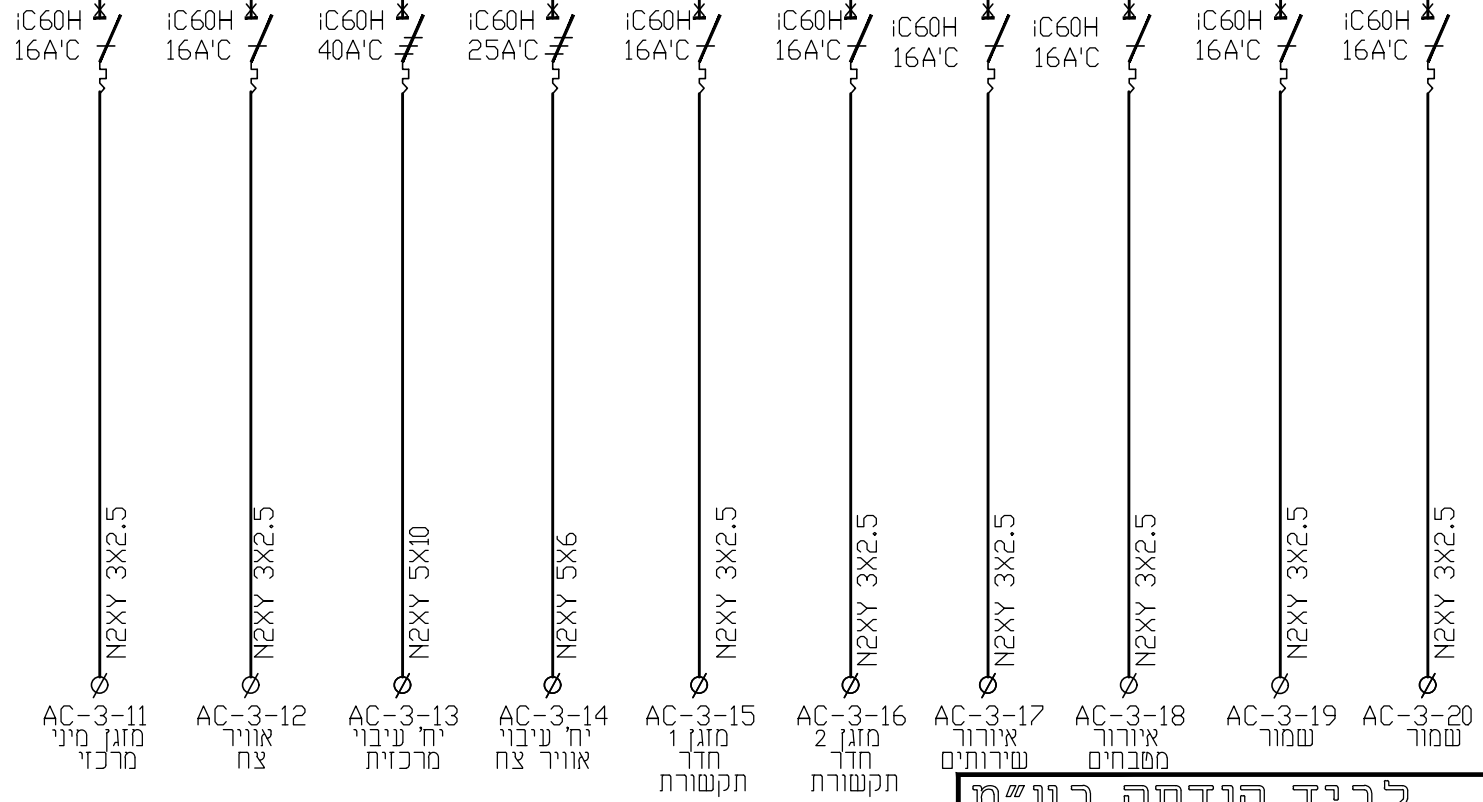

דף מס' 4 מתוך 11

DATE	REV.	BY	DESCRIPTION
16.05.2019	P2	ת.ל.	למכרז
01.05.2019	P1	ת.ל.	לעיון
26.03.2019	P0	ת.ל.	לעיון
		ע"י	תאור
		מהדורה	
		תאריך	

לביד הנדסה בע"מ
LAVID ENGINEERING LTD

YOKNEAM-20692
P.O.B. 57
TEL: 04-9894871
FAX: 04-9891344
Email: office@avid.co.il

26.03.2019	תכנון: א.פ.	PREPARED FOR: הוכן עבור: הדיור הממשלתי
26.03.2019	שרטוט: ת.ל.	PROJECT: פרויקט בניין הביטוח הלאומי
26.03.2019	אישור: א.א.	SUBJECT: נושא הערסוף לוח דשמל קומה 3
REV: P2	SCALE: -	DATE: תאריך: 16.05.2019
		DRWG NO.: מס' הערסוף 216-15-01-313

A
B
C
D
E
F
G

שדה חיוני

WE-160A / $I_{cw} = 15kA / 400V, 3\phi + N + PE$

WE / 6.A1

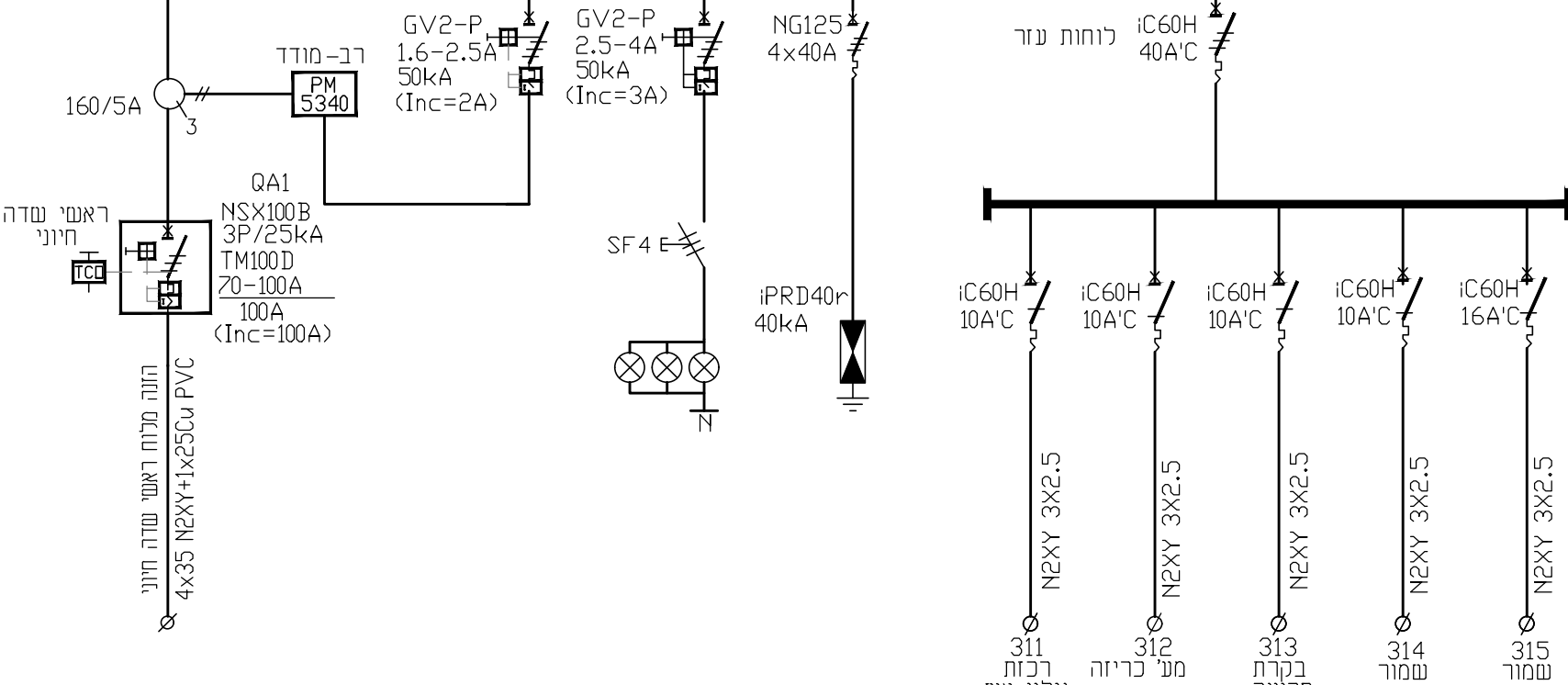

ראשי שדה חיוני
 חנה מלוח ראשי שדה חיוני
 4x35 N2XY+1x25Cu PVC

311 גילוי רכות
 312 מע' כריזה
 313 בקרת פריצה
 314 שמור
 315 שמור

DATE	REV.	BY	DESCRIPTION
16.05.2019	P2	ת.ל.	למכרז
01.05.2019	P1	ת.ל.	לעיון
26.03.2019	P0	ת.ל.	לעיון
		ע"י	תאור

לביד הנדסה בע"מ
LAVID ENGINEERING LTD
 YOKNEAM-20692
 P.O.B. 57
 TEL: 04-9894871
 FAX: 04-9891344
 Email: office@lavid.co.il

26.03.2019	א.פ.	תיכנן	PREPARED FOR	הוכן עבור:
26.03.2019	ת.ל.	שרמט	PROJECT	הדירור הממשלתי
26.03.2019	א.א.	אישר	SUBJECT	פריקת בניין הביטוח הלאומי
			DRWG NO.	נושא הערמטת לוח חשמל קומה 3
			SCALE	מס' הערמטת
			DATE	216-15-01-313

דף מס' 5 מתוך 11

שדה חיוני

/5.A10 WE

WE /7.A1

GV2-P
3X4-6.3A
50kA
(Inc=5A)

לחצן חרום
בחזית הלוח

ניתוק מרחוק

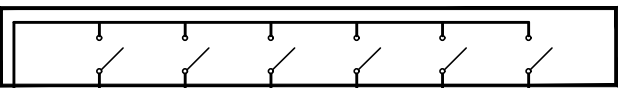

ממשק התראות ISD-556B-6

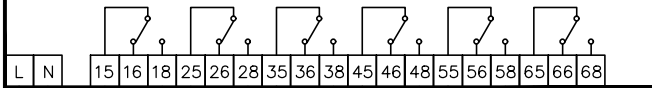

TC0 TC1 TC2 TC3 TC4 TC5

WN

TCO

לביד הנדסה בע"מ
LAVID ENGINEERING LTD
YOKNEAM-20692
P.O.B. 57
TEL: 04-9894871
FAX: 04-9891344
Email: office@avid.co.il

DATE	REV.	BY	DESCRIPTION
תאריך	מהדורה	ע"י	תאור
16.05.2019	P2	ת.ל.	למכרז
01.05.2019	P1	ת.ל.	לעיון
26.03.2019	P0	ת.ל.	לעיון

26.03.2019	ח.פ.	PREPARED FOR	הוכן עבור:
26.03.2019	ת.ל.	PROJECT	הדיוור הממשלתי
26.03.2019	א.א.	SUBJECT	פרויקט בניין הביטוח הלאומי
		DRWG NO.	נושא הנשרפות לוח חשמל קומה 3
		SCALE	מס' הנשרפות
		DATE	216-15-01-313

דף מס' 6 מתוך 11

שדה חיוני

/6.A10 WE

WE /8.A1

iC60H
10A'C
פיקוד תאורה

iC60H
40A'C
ראשי תאורה

3P
63A/AC-1
40A/AC-3

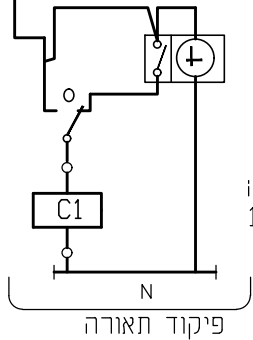

iC60H 10A'C
iC60H 10A'C
iC60H 10A'C
iC60H 10A'C
iC60H 10A'C
iC60H 10A'C
iC60H 10A'C
iC60H 10A'C
iC60H 10A'C
iC60H 10A'C
iC60H 10A'C

N2XY 3X2.5
N2XY 3X2.5
N2XY 3X2.5
N2XY 3X2.5
N2XY 3X2.5
N2XY 3X2.5
N2XY 3X2.5
N2XY 3X2.5
N2XY 3X2.5
N2XY 3X2.5
N2XY 3X2.5

101a משרד A1
101b משרד B1
102 משרד 2
103 משרד 3
104 משרד 4
105 משרד 5
106 משרד 6
107 משרד 7
108 משרד 8
109 משרד 9
110 משרד 10

N
פיקוד תאורה

לביד הנדסה בע"מ
LAVID ENGINEERING LTD
YOKNEAM-20692
P.O.B. 57
TEL: 04-9894871
FAX: 04-9891344
Email: office@lavid.co.il

תאריך	ע"י	מהדורה	תאריך	תיאור
DATE	REV.	BY	DESCRIPTION	DRWG NO.
16.05.2019	P2	ת.ל.	למכרז	
01.05.2019	P1	ת.ל.	לעיון	
26.03.2019	P0	ת.ל.	לעיון	

26.03.2019	תיכנן: א.פ.	PREPARED FOR	הוכן עבור:
26.03.2019	שדפס: ת.ל.	PROJECT	הדיוור הממשלתי
26.03.2019	אישר: א.א.	SUBJECT	פרויקט בניין הביטוח הלאומי
			נושא הנשרפות: לוח חשמל קומה 3
		DRWG NO.	מס' הנשרפות: 216-15-01-312

דף מס' 7 מתוך 11

שדה חיוני

/7.A10 WE

WE /9.A1

ראשי תאורת חירום
iC60H
25A'C

/7.C10

iC60H
10A'C

iC60H
10A'C

iC60H
10A'C

iC60H
10A'C

iC60H
10A'C

iC60H
10A'C

iC60H
10A'C

iC60H
10A'C

iC60H
10A'C

iC60H
10A'C

iC60H
10A'C

iC60H
10A'C

iC60H
10A'C

iC60H
10A'C

iC60H
10A'C

111

112

113

114

115

116

117

118

119

120

130

131

132

133

משרד 11

משרד 12

משרד 13

משרד 14

חדר

מסבוח

פרוזדור

שירותים

ממ"מ

שמור

תאורת חירום 1

תאורת חירום 2

תאורת חירום 3

תאורת חירום 4

N2XY 3X2.5

N2XY 3X2.5

N2XY 3X2.5

N2XY 3X2.5

N2XY 3X2.5

N2XY 3X2.5

N2XY 3X2.5

N2XY 3X2.5

N2XY 3X2.5

N2XY 3X2.5

N2XY 3X2.5

N2XY 3X2.5

N2XY 3X2.5

N2XY 3X2.5

N2XY 3X2.5

N2XY 3X2.5

N2XY 3X2.5

לביד הנדסה בע"מ

LAVID ENGINEERING LTD

YOKNEAM-20692
P.O.B. 57
TEL: 04-9894871
FAX: 04-9891344
Email:
office@avid.co.il



DATE	REV.	BY	DESCRIPTION
16.05.2019	P2	ת.ל.	למכרז
01.05.2019	P1	ת.ל.	לעייון
26.03.2019	P0	ת.ל.	לעייון
		ע"י	תאור
		מהדורה	תאריך

26.03.2019	תיכנן: א.פ.	PREPARED FOR	הוכן עבור:
26.03.2019	שרטט: ת.ל.	PROJECT	הדיוור הממשלתי
26.03.2019	אישר: א.א.	SUBJECT	פרויקט בניין הביטוח הלאומי
		DRWG NO.	נושא הנשרטט: לוח חשמל קומה 3
		SCALE	מס' הנשרטט:
		DATE	216-15-01-313

דף מס' 8 מתוך 11

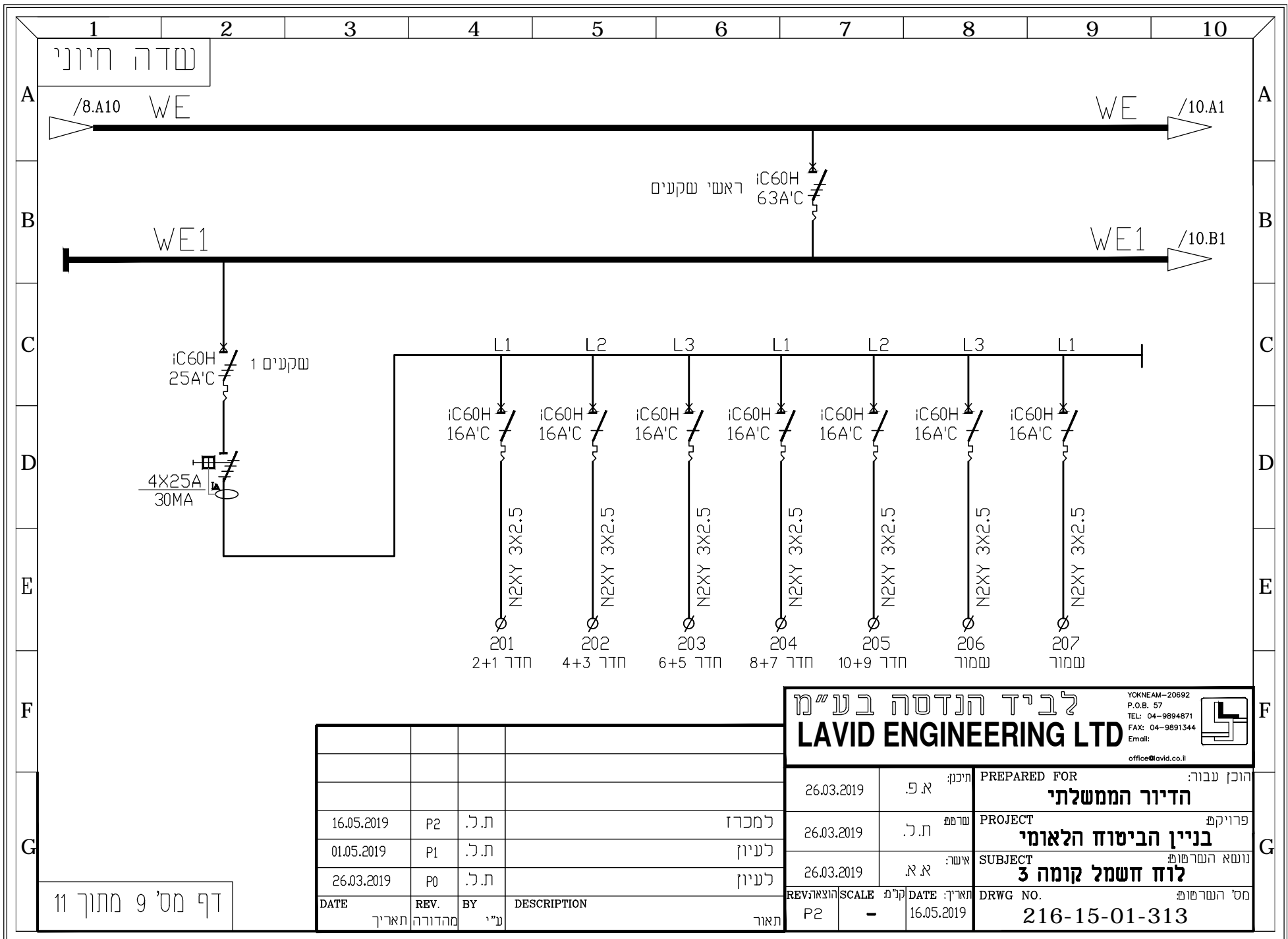

שדה חיוני

/8.A10 WE

WE /10.A1

WE1

WE1 /10.B1

iC60H 63A'C
ראשי שקעים

iC60H 25A'C
שקעים 1

4x25A
30MA

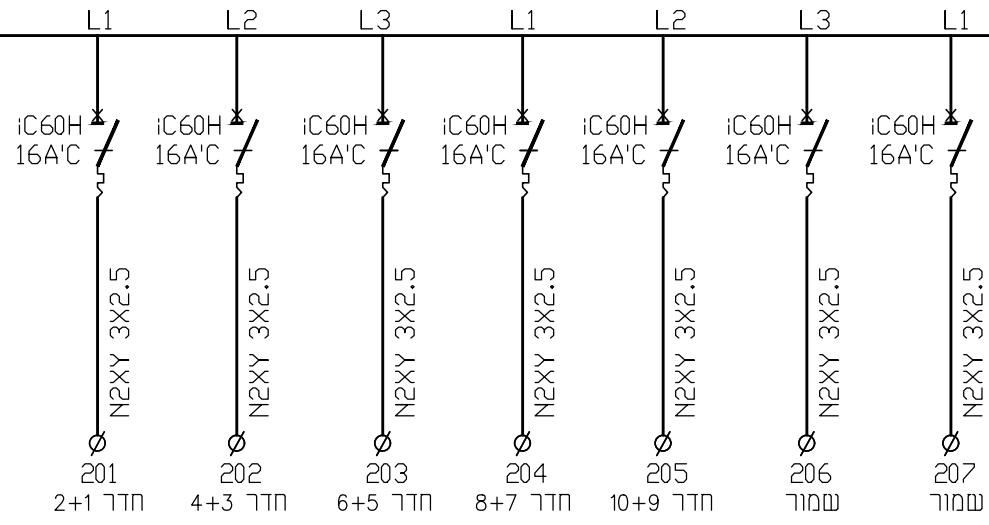

לביד הנדסה בע"מ
LAVID ENGINEERING LTD
 YOKNEAM-20692
 P.O.B. 57
 TEL: 04-9894871
 FAX: 04-9891344
 Email: office@avid.co.il

DATE	REV.	BY	DESCRIPTION	תאריך	גרסה	ע"י	מחזור
16.05.2019	P2	ת.ל.	למכרז				
01.05.2019	P1	ת.ל.	לעיון				
26.03.2019	P0	ת.ל.	לעיון				

26.03.2019	תיכנן: א.פ.	PREPARED FOR	הוכן עבור:
26.03.2019	שרטט: ת.ל.	PROJECT	הדיוור הממשלתי
26.03.2019	אישר: א.א.	SUBJECT	פרויקט בניין הביטוח הלאומי
		DRWG NO.	נושא הנדסה: לוח חשמל קומה 3
		SCALE	מס' הנדסה: 216-15-01-313
		DATE	

דף מס' 9 מתוך 11

שדה חיוני

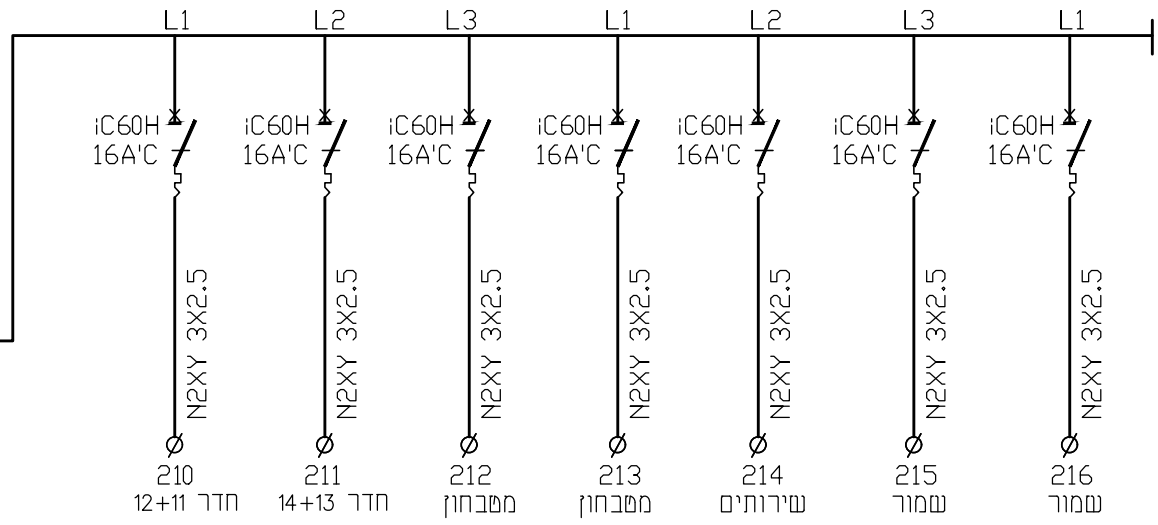
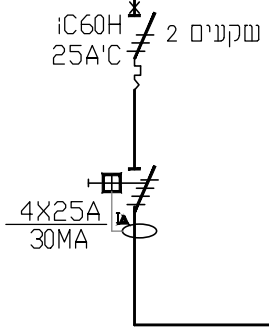

דף מס' 10 מתוך 11

DATE	REV.	BY	DESCRIPTION
תאריך	מהדורה	ע"י	תאור
16.05.2019	P2	ת.ל.	למכרז
01.05.2019	P1	ת.ל.	לעיון
26.03.2019	P0	ת.ל.	לעיון

לביד הנדסה בע"מ
LAVID ENGINEERING LTD
 YOKNEAM-20692
 P.O.B. 57
 TEL: 04-9894871
 FAX: 04-9891344
 Email: office@avid.co.il

26.03.2019	תיכנן: א.פ.	PREPARED FOR	הוכן עבור:
26.03.2019	שרטט: ת.ל.	PROJECT	הדיוור הממשלתי
26.03.2019	אישר: א.א.	SUBJECT	פרויקט בניין הביטוח הלאומי
REV: P2	SCALE: -	DATE: 16.05.2019	נושא הנשרטט: לוח חשמל קומה 3
		DRWG NO.	מס' הנשרטט: 216-15-01-313

שדה חיוני

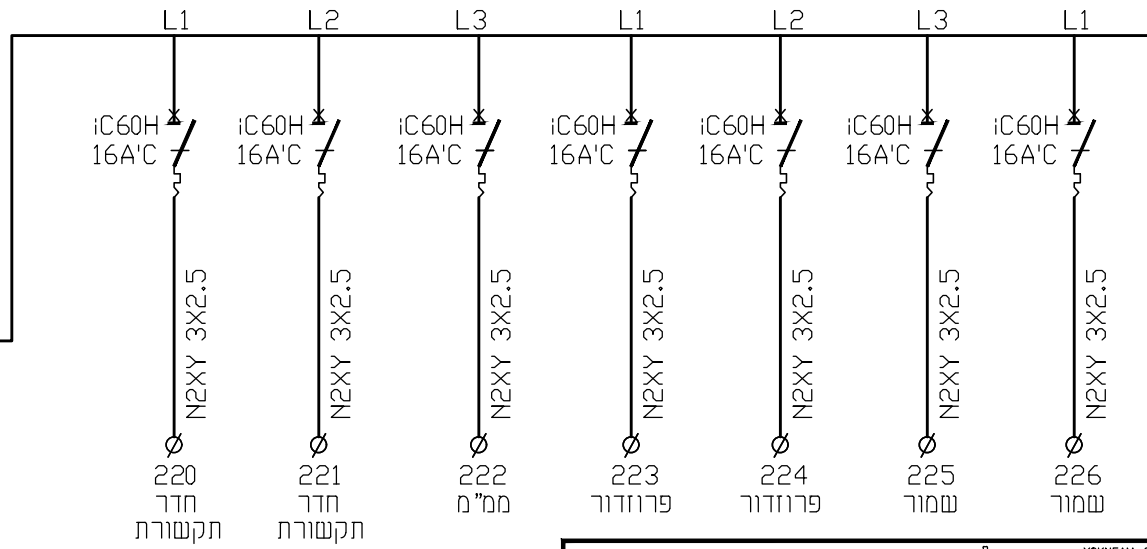
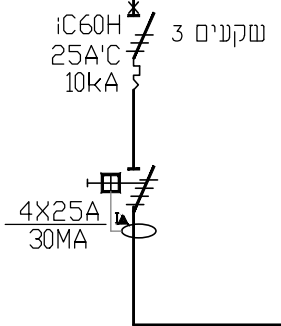

דף מס' 11 מתוך 11

DATE	REV.	BY	DESCRIPTION
16.05.2019	P2	ת.ל.	למכרז
01.05.2019	P1	ת.ל.	לעיון
26.03.2019	P0	ת.ל.	לעיון

לביד הנדסה בע"מ
LAVID ENGINEERING LTD
 YOKNEAM-20692
 P.O.B. 57
 TEL: 04-9894871
 FAX: 04-9891344
 Email: office@avid.co.il

26.03.2019	תיכנן: א.פ.	PREPARED FOR	הוכן עבור:
26.03.2019	שרטט: ת.ל.	PROJECT	הדיוור הממשלתי
26.03.2019	אישר: א.א.	SUBJECT	פרויקט בניין הביטוח הלאומי
		DRWG NO.	נושא הנשרטט: לוח חשמל קומה 3
16.05.2019	SCALE: קל"מ -	DATE: תאריך: 16.05.2019	מס' הנשרטט: 216-15-01-313